

VFD-E DRIVE



Recommandations

- Cette notice est utile pour une mise en service rapide mais ne remplace aucunement le manuel d'utilisation de ce produit.
- Le sélecteur des entrées est configuré par défaut sur NPN !!
- Le sélecteur entrée analogique quant à lui est par défaut sur ACI !!

Vous devez positionner ces sélecteurs dans la position correspondant à votre utilisation, sous risque de détruire les ENTREES et de perdre la garantie.

Mode de commande

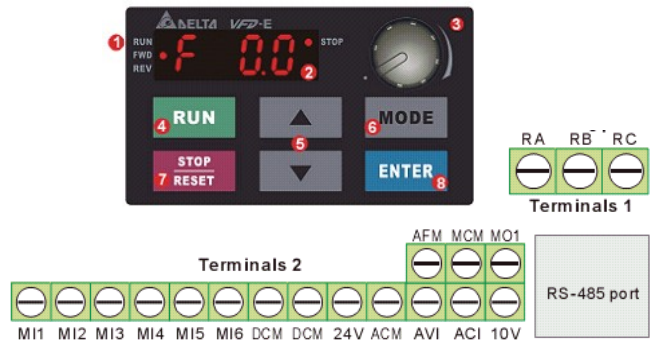

Navigation avec la KeyPAD

Pour atteindre les paramètres à modifier il faudra appuyer sur **MODE** jusqu'à atteindre les variables **.H 0.0**, ensuite valider par **ENTER**.

La navigation dans les sous-paramètres se faisant à l'aide des touches **MODE** et **ENTER**.

Sélecteur du Mode de commande

Paramètre	valeur	
	0	Commande par KEYPAD
	1	Commande par bornier

KeyPAD : Marche / Arrêt



KeyPAD : Marche Avant / Arrière et Arrêt

Appuyer sur **MODE** jusqu'à atteindre **Frd** ou **Rev** et changer le sens avec .

Bornier : Câblage PNP (le plus courant)

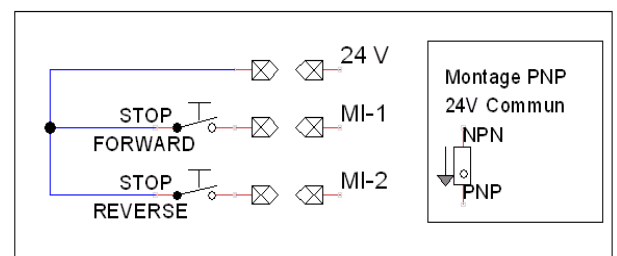

Attention 24VDC 20 mA maxi pour le mode PNP

Bornier : Câblage NPN

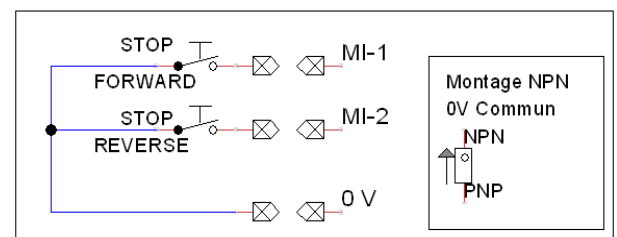

Alimentation du variateur

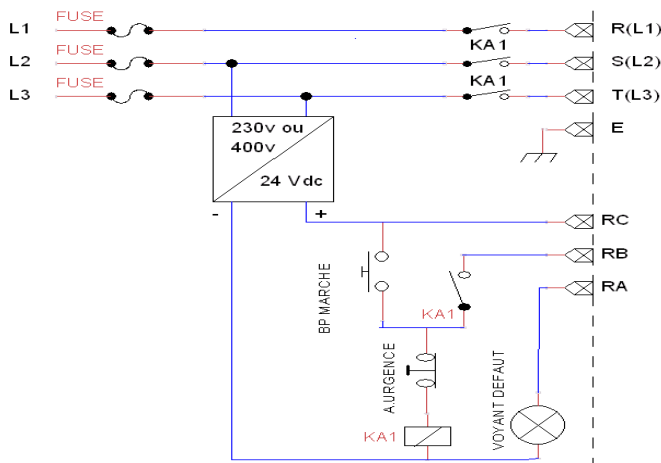
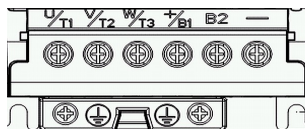
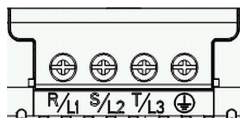

Câblage moteur

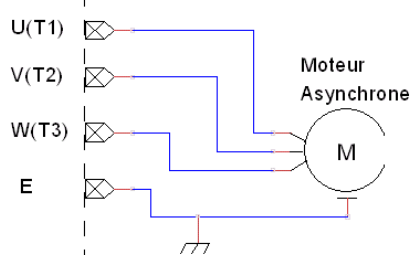

Type de consigne

La consigne de vitesse peut être envoyée de diverses façons.

Sélecteur de consigne

Paramètre	valeur	
	1	Potentiomètre externe
	3	RS485
	4	Potentiomètre KEYPAD

Câblage Potentiomètre externe

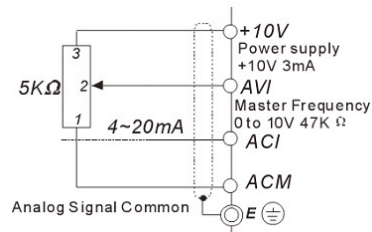

- ACM est le commun du potentiomètre.
- Ne pas utiliser de potentiomètre inférieur à 5KΩ.
- Veillez à bien placer le sélecteur sur **AVI** pour une utilisation avec une tension variable de 0 ~ 10 volts.
- En plaçant le sélecteur sur **ACI** on utilisera une commande en courant variable de 4 ~ 20 mA.

Fonctions utiles

Vitesses Préprogrammées

5.00 à 5.14	Valeurs des codage de vitesses intermédiaires à l'aides des 4 entrées préprogrammées MI3 à MI6.
---------------------------	-------------------------------------------------------------------------------------------------

Formules utiles



Exemple de plaque signalétique

Grandeurs relatives à la puissance :

$$P_2 = \frac{M \times n}{9550} \quad \eta = \frac{P_2}{P_1}$$

$$P_1 = U \times I \times \sqrt{3} \times \cos \varphi$$

P_1 = puissance électrique en kW

P_2 = puissance mécanique de l'arbre en kW

M = couple en Nm

n = vitesse en tr/min

η = rendement

Communication avec PC



RS-485 serial interface
(NOT for VFD*E*C models)

- 1: Reserved
- 2: EV
- 3: GND
- 4: SG-
- 5: SG+
- 6: Reserved
- 7: Reserved
- 8: Reserved

For VFD*E*C models,
please refer to figure 8.



Com Port	Baudrate and Protocol
6	ASCII 9600 7 N 2



Il est nécessaire de disposer d'un **convertisseur RS485** pour interfacier votre PC au variateur.

Auto_tuning

Les étapes pour un auto_tuning :

- S'assurer que les paramètres sont au réglage usine et que le câblage est correct.
- S'assurer que le moteur est libéré de toute charge avant d'exécuter un auto_tuning (pour un auto-tuning en statique, se référer au manuel).

Renseigner les paramètres :

- Pr 01.01 = Fréquence maximale
- Pr 01.02 = Tension nominale du moteur
- Pr 07.00 = Courant nominal du moteur
- Pr 07.04 = Paramètre exécution de l' auto_tuning
 - 0: Disable
 - 1 : Autotuning R1 sans rotation
 - 2: Autotuning R1 avec rotation
- Pr 07.06 = Fréquence de glissement moyen voir calcul du glissement plus bas.

Une fois tous les paramètres renseignés, lancer le test en appuyant sur **RUN**.

Si le test échoue un message d'erreur sera renvoyé auquel cas il faudra se reporter au manuel d'utilisation.

Maintenant votre moteur est prêt à être utilisé.

Formule de calcul du glissement

$$\text{Glissement} = \text{Freq Max} - \frac{(\text{Vit Max} * \text{Nb pôles})}{120}$$

Exemple:

1 moteur 60hz ; 4 pôles ; 1672 tr/min

$$\text{Glissement} = 60 \text{ Hz} - \frac{1672 \text{ rpm} * 4}{120} = 4,26 \text{ Hz}$$